

AVR 445

Quick-Start Guide Guide de Démarrage Guía Inicial Rápida



harman/kardon

Use this Quick-Start Guide to help you install your system. Refer to the AVR 445 Owner's Manual for complete details on installation, setup and operation, and important safety information.

Utilisez ce guide de démarrage pour vous aider à installer votre système. Veuillez vous référer au manuel de l'utilisateur pour des détails complets sur l'installation, le montage et le fonctionnement, ainsi que d'importantes informations sur la sécurité.

Use esta guía inicial rápida para ayudarla a instalar su sistema. Consulte el manual del propietario para obtener conocer detalles completos sobre la instalación, disposición y funcionamiento, e información importante de seguridad.



CONNECTION COLOR GUIDE

GUIDE EN COULEURS SUR LES CONNEXIONS . GUÍA DE COLORES DE LOS CONNEXIONES

Audio Connections . Connexions Audio . Conexiones de audio	
	Left/Gauche/Izquierda Right/Droite/Derecha
Front/Avant/Frente (FL/FR)	FL FR
Center/Centre/Centro (C)	C
Surround/Ambiophonie/Surround (SL/SR)	SL SR
Subwoofer/Caisson de basse/Altavoz de bajos (SUB)	SUB
Surround Back/Ambiophonie arrière/Surround trasero (SBL/SBR)	SBL SBR
Digital Audio Connections . Connexions audio numériques . Conexiones de audio digital	
Coaxial/Coaxial/Coaxial	COAXIAL
Optical/Optique/Optica	OPTICAL
Video Connections . Connexions vidéo . Conexiones de video	
Component/Composant/Componente	Y Pb Pr
Composite/Combiné/Combinación	COMPOSITE
S-Video	S-VIDEO
HDMI™ Connections (switching only) . Connexions HDMI (commutation seulement) . Conexiones de HDMI (conmutación solamente)	
HDMI	HDMI

SPEAKER PLACEMENT

PLACEMENT DES HAUT-PARLEURS . COLOCACION DE LOS ALTAVOCES

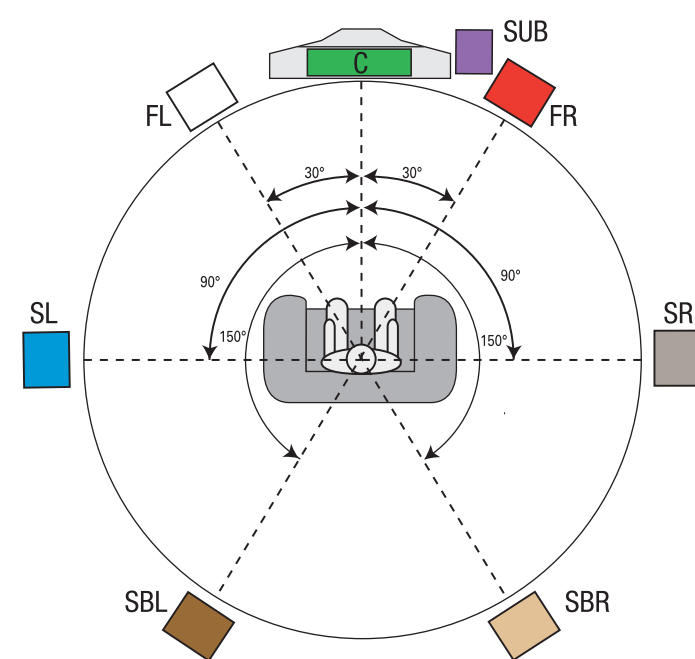

HOW TO USE THE BINDING-POST SPEAKER TERMINAL

COMMENT UTILISER LA BORNE DES HAUT-PARLEURS DE CONNEXION
CÓMO USAR EL TERMINAL DE ALTAVOZ DE POSTE DE SUJECIÓN

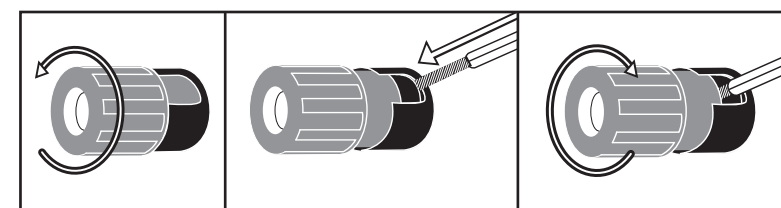

Always connect colored (+) terminal on AVR to red (+) terminal on speaker; and black (-) to black (-).

Branchez toujours la borne (+) colorée sur AVR à la borne (+) rouge sur le haut-parleur; et la noire (-) à la noire (-).

Conecte siempre el terminal de color (+) en el AVR al terminal rojo (+) en el altavoz; y el negro (-) al negro (-).

CONNECT SPEAKERS . BRANCHEZ LES HAUT-PARLEURS . CONECTE LOS ALTAVOCES

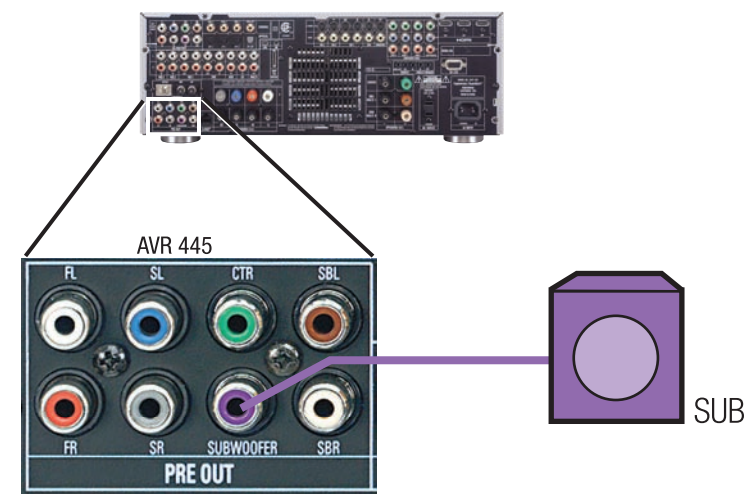
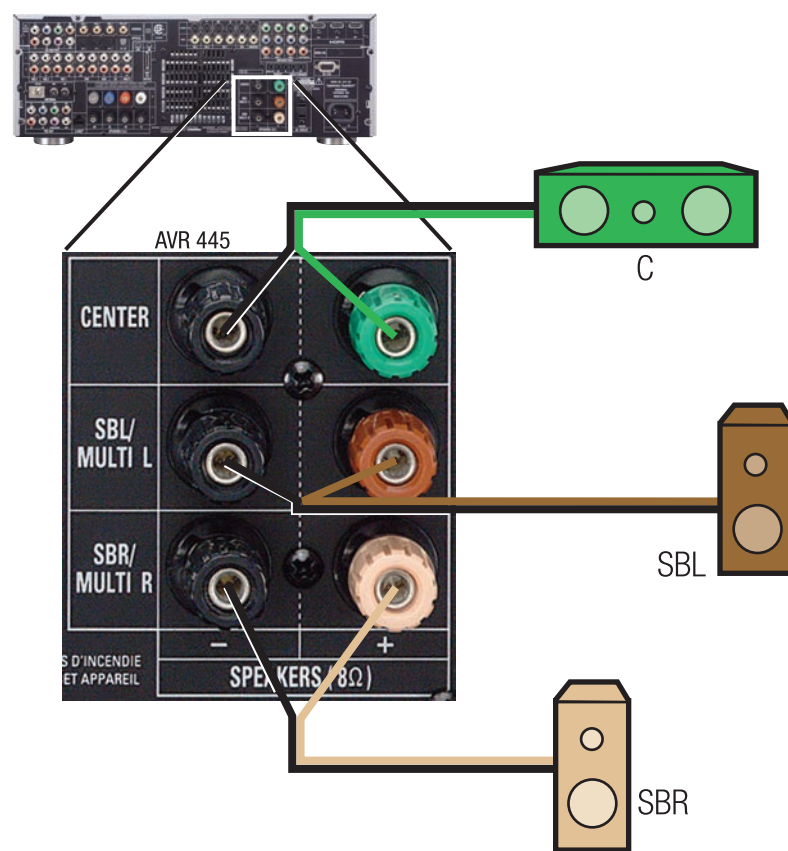
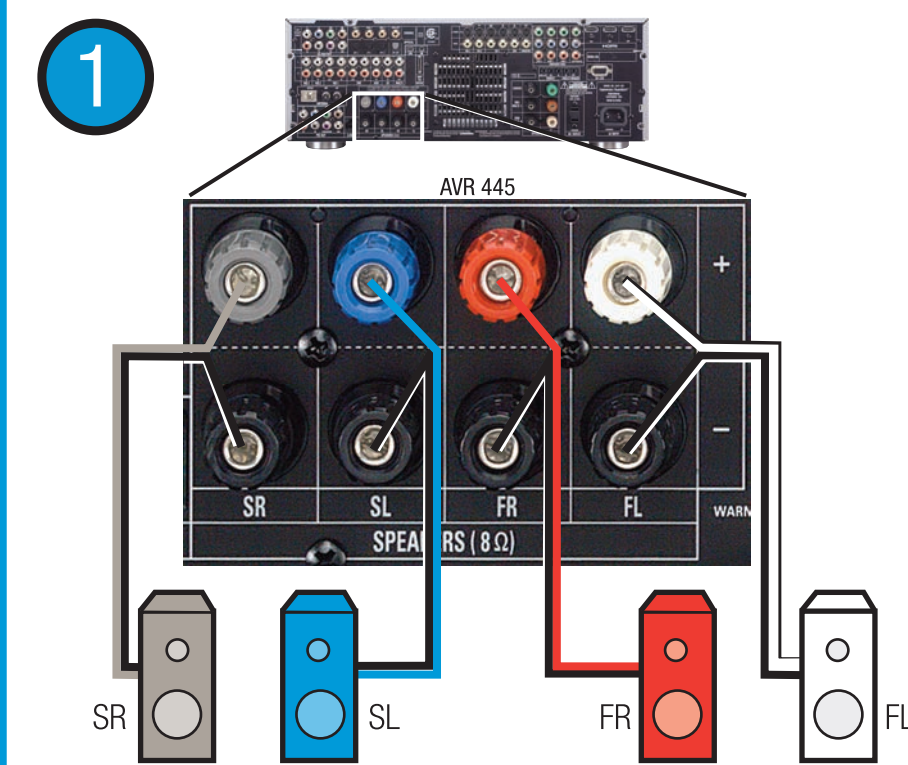

CONNECT AM/FM ANTENNAS

BRANCHEZ LES ANTENNES AM/FM . CONECTE LAS ANTENAS AM/FM

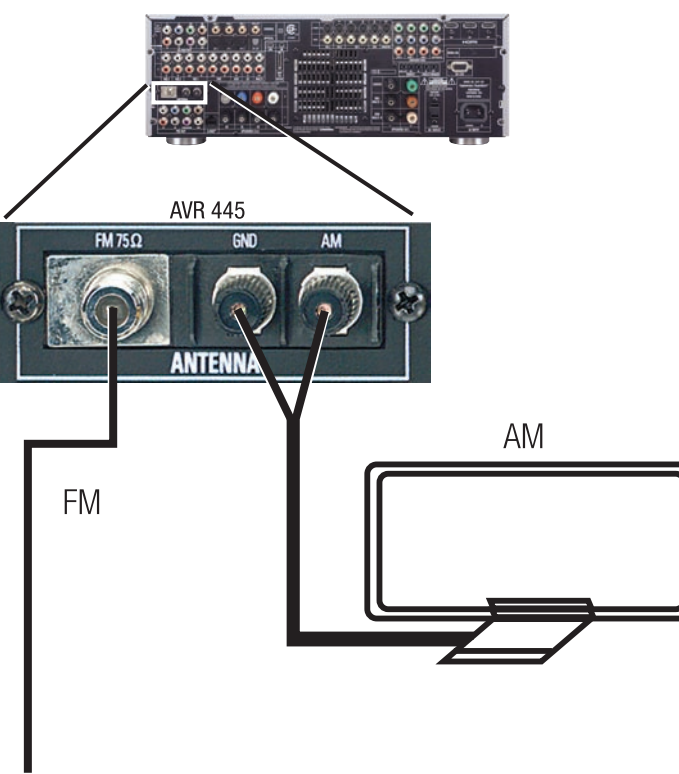

CONNECT SOURCE DEVICES

BRANCHEZ LES DISPOSITIFS SOURCES . CONECTE LOS DISPOSITIVOS FUENTE

A source device is a component where a playback signal originates, e.g., DVD, CD, cable TV, satellite, HDTV tuner.

Un dispositif source est une composante où un signal de reproduction prend origine, par exemple, un DVD, un CD, un câble télé, un satellite, une télévision à haute définition (HDTV).

Un dispositivo fuente es un componente en el cual se origina una señal de reproducción, por ejemplo: DVD, CD, TV, satélite, sintonizador HDTV.

Use the worksheets in the Owner's Manual appendix to record which audio and video connections are used for each source.

Utilisez la feuille de calcul électronique dans l'annexe du manuel de l'utilisateur pour enregistrer les connexions audio ou vidéo qui sont utilisées pour chaque source.

Use las hojas de trabajo en el apéndice del manual del usuario para indicar qué conexiones de audio y video se usan para cada dispositivo fuente.



AUDIO CONNECTION OPTIONS

OPTIONS DE CONNEXION AUDIO . OPCIONES DE CONEXION DE AUDIO

For each source, select only **one digital** (coaxial or optical), and/or any analog (2- or 6-/8-channel) connections.

Coaxial or Optical Digital Audio: Alternative types of digital audio. Required for Dolby® Digital and DTS.®

Analog Audio: Basic audio connection, used for nondigital sources; also a backup for digital sources. Required for a multiroom system.

Eight-Channel Input: Advanced audio connection. Required for DVD-Audio and SACD™ players.

Pour chaque source, sélectionnez seulement **une connexion numérique** (coaxial ou optique), et/ou toutes les connexions (2- ou 6-/8-canaux) analogues.

Audio numérique coaxial ou optique: Types alternatifs d'audio numérique. Requis pour Dolby® Digital et DTS.®

Audio analogue: Connexion audio de base, utilisée pour des sources non numériques, également une procédure de sauvegarde pour les sources numériques. Requis pour un système domestique.

Entrée de huit canaux: Connexion audio perfectionnée. Requis pour les DVD audio et les lecteurs SACD.™

Para cada fuente, seleccione **sólo una digital** (coaxial u óptica), y/o cualesquiera conexiones analógicas (2- o 6-/8-canales).

Audio digital coaxial u óptico: Tipos alternos de audio digital. Necesario para Dolby® Digital y DTS.®

Audio analógico: Conexión básica de audio, utilizada para fuentes no digitales también un respaldo para fuentes digitales. Necesario para un sistema de espacios múltiples.

Entrada de ocho canales: Conexión de audio avanzada. Necesaria para DVD-Audio y reproductores SACD.™

COAXIAL OR OPTICAL DIGITAL AUDIO

COAXIAL OU AUDIO NUMÉRIQUE OPTIQUE . AUDIO DIGITAL COAXIAL U ÓPTICO

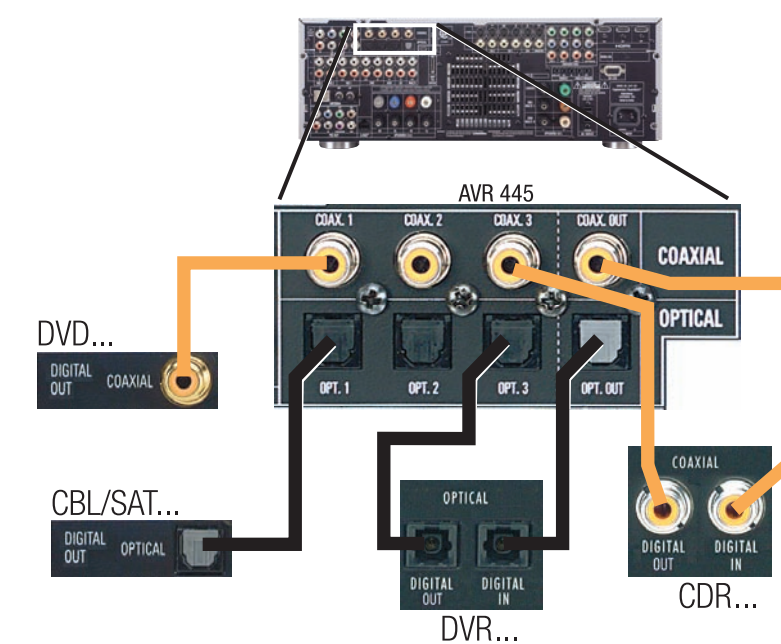

ANALOG AUDIO . AUDIO ANALOGUE . AUDIO ANALÓGICO

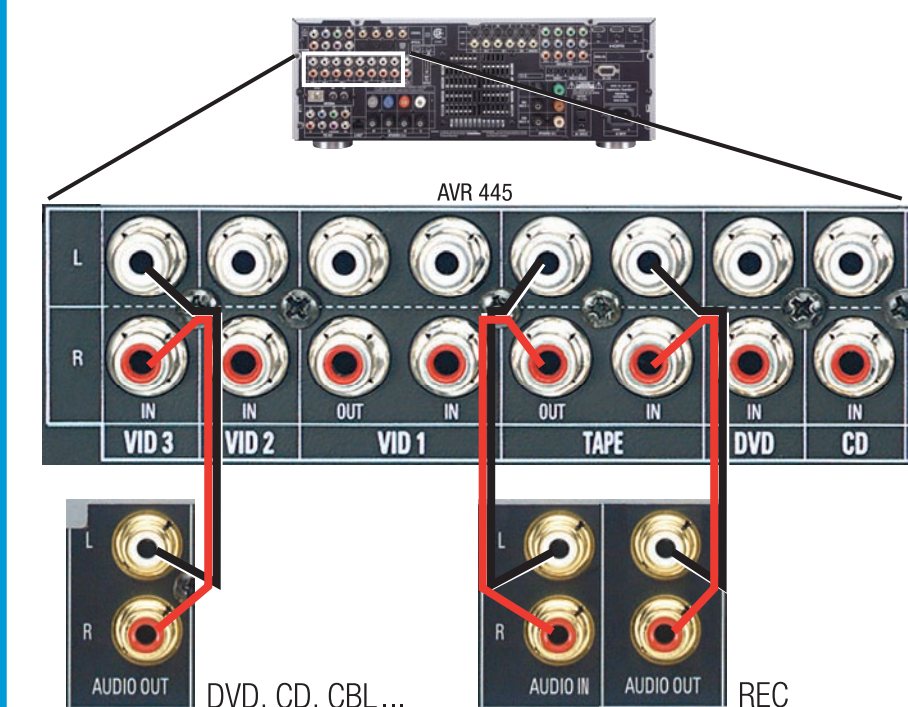

8-CHANNEL DIRECT INPUTS

ENTRÉE DIRECTE 8 CANAUX . ENTRADAS DIRECTAS DE 8 CANALES

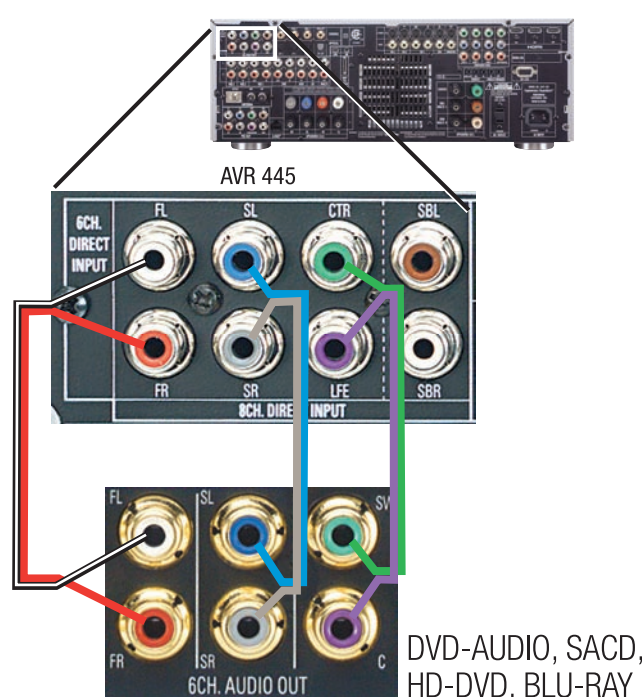

VIDEO CONNECTION OPTIONS

OPTIONS DE CONNEXION VIDÉO . OPCIONES DE CONEXION DE VIDEO

Select **one** of these video connections for each source device.

HDMI: High-Definition Multimedia Interface. Transmits digital audio and video via a single cable.

Component Video: Separates video signal into color and luminance components for higher quality (three cables per connection).

S-Video: Separates video signal into color and luminance components (one cable).

Composite Video: Basic video connection. Combines all components of video signal, and transmits over one cable.

Sélectionnez **une** de ces connexions vidéo pour chaque dispositif source.

HDMI: Interface multimédia à haute définition. Transmet l'audio et la vidéo numérique à travers un seul câble.

Composant vidéo: Sépare le signal vidéo en composants de couleurs et de luminance pour une plus grande qualité (trois câbles par connexion).

S-vidéo: Sépare le signal vidéo en composants de couleurs et de luminance pour une plus grande qualité (un câble).

Vidéo combiné: Connexion de vidéo de base. Combine tous les composants de signal vidéo, et transmet au moyen d'un seul.

Seleccione **una** de estas conexiones de video para cada dispositivo fuente.

HDMI: Interfaz multimedia de alta definición. Transmite audio y video digital mediante un cable sencillo.

Video de componente: Separa las señales de video en componentes de color y luminancia para una mayor calidad (tres cables por conexión).

S-video: Separa la señal de video en componentes de color y luminancia (un cable).

Video compuesto: Conexión básica de video. Combina todos los componentes de señales de video y transmite por un cable.

HDMI™

NOTE: The AVR 445 switches, but does not process, signals in an HDMI connection. A separate audio connection is required.

REMARQUE: Le modèle AVR 445 est muni d'un commutateur de mode HDMI. Toutefois, pour traiter le signal HDMI, une connexion audio séparée est requise.

NOTA: El AVR 445 cambia de señal, pero no las procesa en conexiones HDMI. Se requiere una conexión de audio separada.

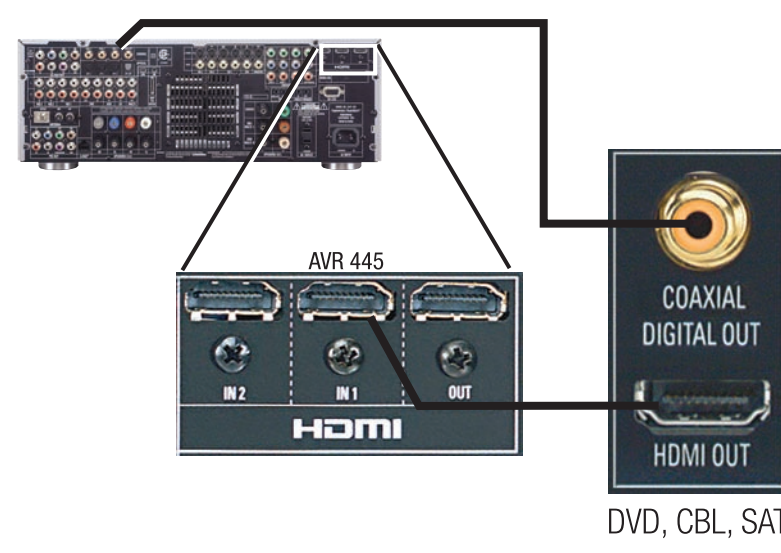

harman/kardon
www.harmankardon.com

©2006 Harman International Industries, Incorporated. All rights reserved. Harman Kardon and Harman International are trademarks of Harman International Industries, Incorporated, registered in the United States and/or other countries.

©2006 Harman International Industries, Incorporated. Tous droits réservés. Harman Kardon et Harman International sont des marques commerciales de Harman International Industries, Incorporated, déposées aux États-Unis et/ou dans d'autres pays.

©2006 Harman International Industries, Incorporated. Reservados todos los derechos. Harman Kardon y Harman International son marcas comerciales de Harman International Industries, Incorporated, registradas en Estados Unidos y otros países.

A Harman International Company
Part No. ZK03116HA00-R

COMPONENT VIDEO . COMPOSANT VIDÉO . VIDEO DE COMPONENTE

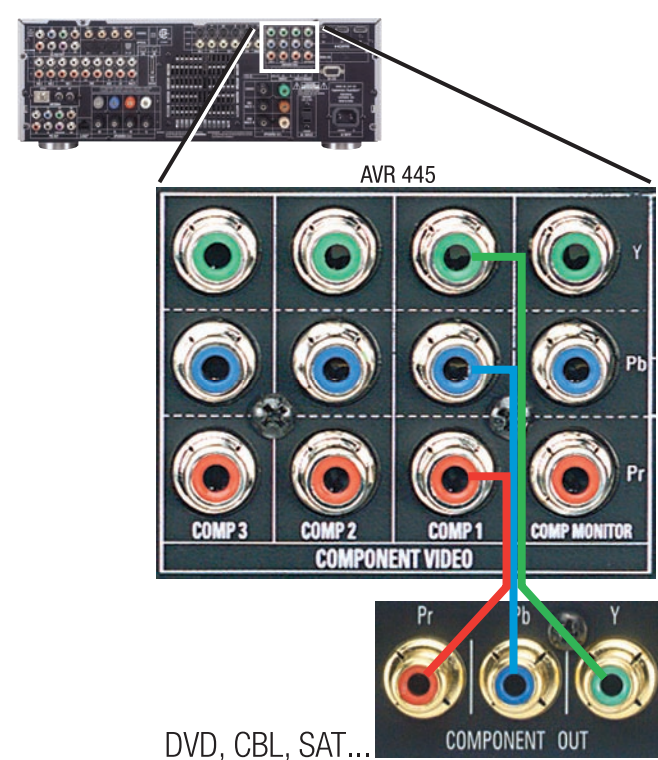

S-VIDEO

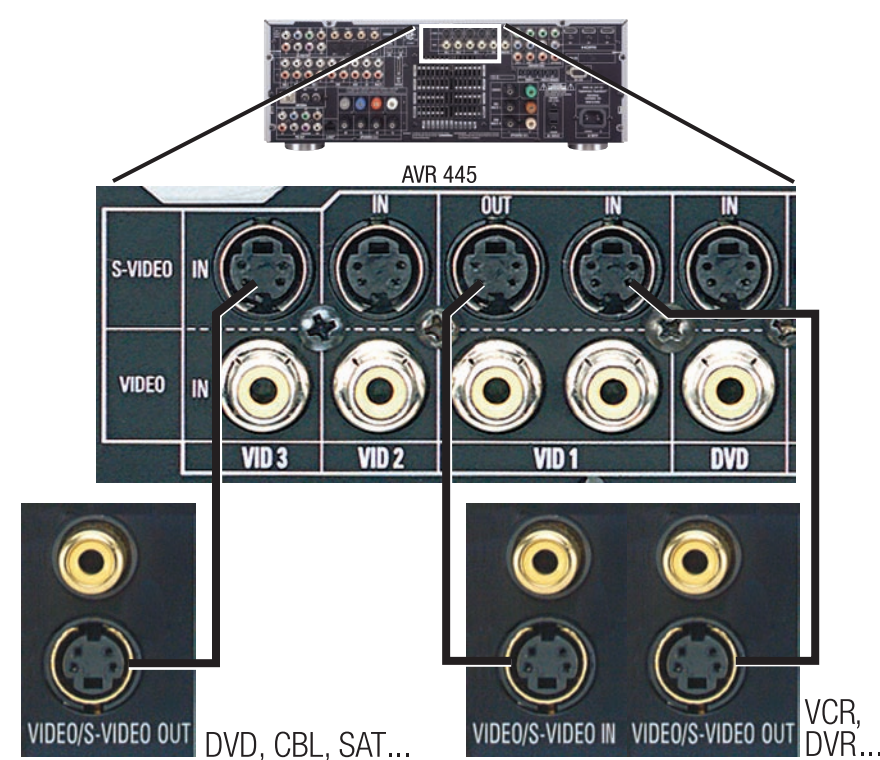

COMPOSITE VIDEO . VIDÉO COMBINÉ . VIDEO COMPUERTO

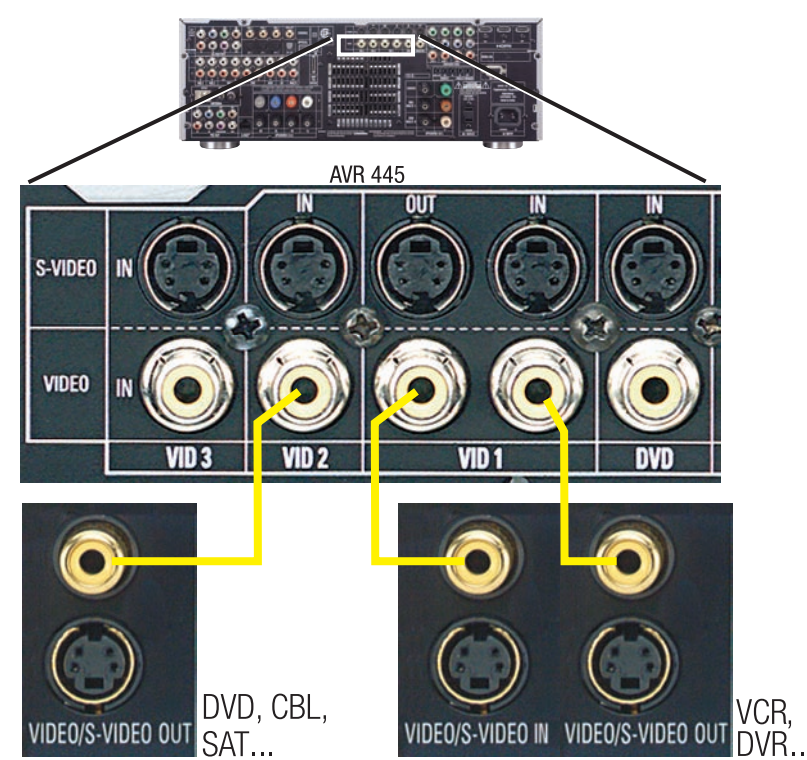

The Bridge™

Connect The Bridge* (with receiver powered off).
Branchez The Bridge* (avec le récepteur hors circuit).
Conecte The Bridge* (con el receptor apagado).

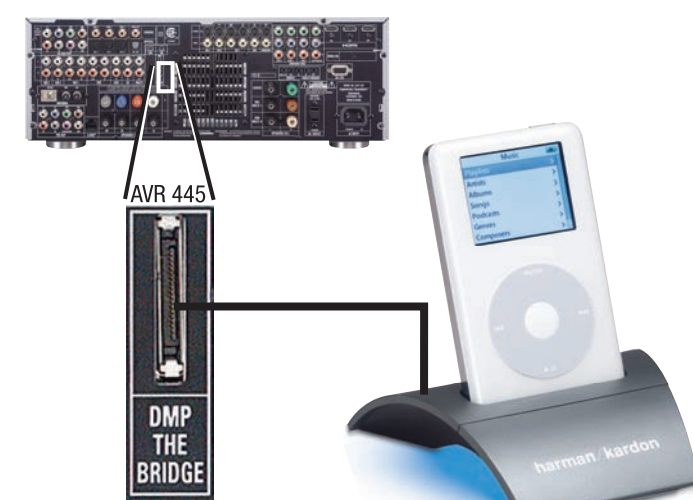

*Compatible with all iPod® models equipped with a docking connector (iPod not included).
*Compatible avec tous les modèles iPod® équipés d'un connecteur d'amarrage (iPod non inclus).
*Compatible con todos los modelos del iPod® equipados de un conector del muelle (iPod no incluido).

XM® ANTENNA MODULE
MODULE D'ANTENNE XM® . MÓDULO DE ANTENA XM®

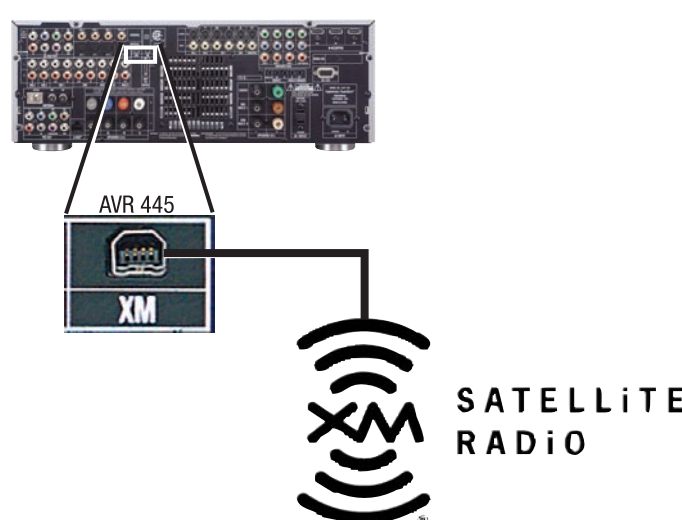

Optional XM antenna module and subscription to XM service required. Hardware and service sold separately.
XM service is not available in Alaska or Hawaii.
Module d'antenne optionnelle XM et souscription au service XM requis. Matériel et service vendus séparément.
Le service XM n'est pas disponible en Alaska ou aux îles Hawaï.
Se necesita un módulo opcional de antena XM y una suscripción a un servicio de XM. El hardware y el servicio se venden separadamente. El servicio XM no se ofrece en Alaska o en Hawaii.

PC FOR STREAMING AUDIO
PC POUR SÉQUENCE AUDIO . PC PARA "STREAMING AUDIO"



3

CONNECT VIDEO DISPLAY
BRANCHEMENT DE LA PRÉSENTATION VIDÉO . CONECTE EL MONITOR O PANTALLA

Connect all types of video connections used for sources to your video display.
Branche tous les types de connexions vidéo utilisées comme sources à votre présentation vidéo.
Conecte todos los tipos de conexiones de video utilizadas para fuentes de su pantalla o monitor.

HDMI™

NOTE: When HDMI is available, no other connections to the video display are required.
REMARQUE: Lorsque HDMI est disponible, aucune autre connexion n'est requise pour la présentation vidéo.
NOTA: Cuando el HDMI está disponible, no hace falta ninguna otra conexión a la pantalla o monitor.

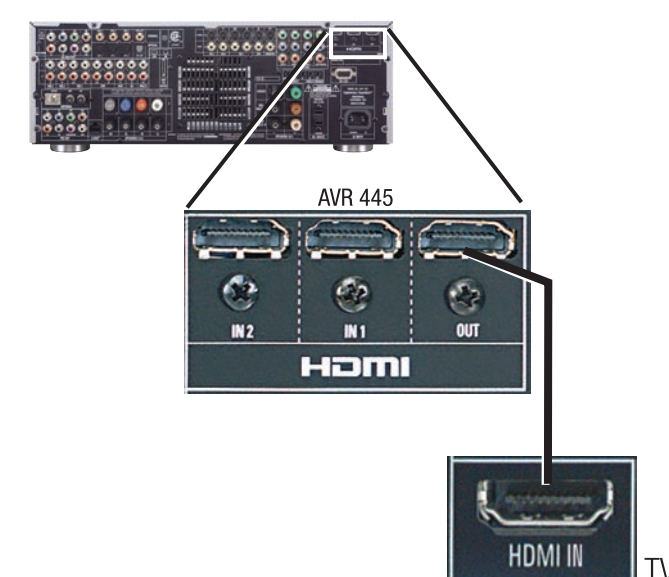

COMPONENT VIDEO . COMPOSANT VIDÉO . VIDEO DE COMPONENTE

NOTE: When component video is available, composite and S-video connections are not required.
REMARQUE: Lorsqu'un composant vidéo est disponible, les connexions vidéo ou combinées ne sont pas requises.
NOTA: Cuando el video de componente está disponible, no se necesitan las conexiones de video compuesto y de S-video.

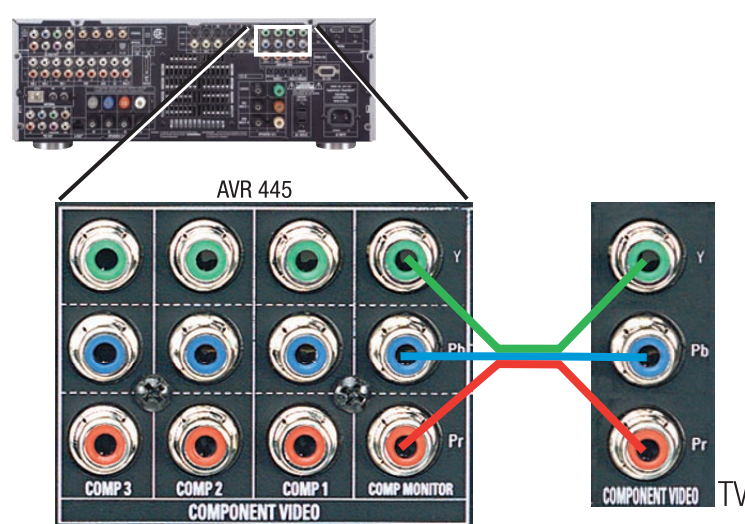

COMPOSITE VIDEO AND S-VIDEO
VIDÉO COMBINÉ ET S-VIDÉO . VIDEO COMPUERTO Y S-VIDEO

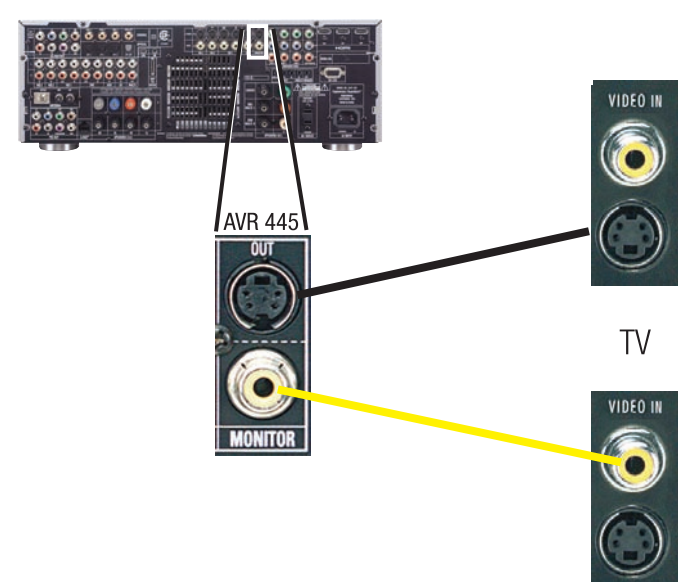

4

PLUG ALL COMPONENTS INTO AC POWER.
BRANCHEZ TOUS LES COMPOSANTS À L'ALIMENTATION EN COURANT ALTERNATIF (A.C.).
ENCHUFE TODOS LOS COMPONENTES A LA CORRIENTE AC.

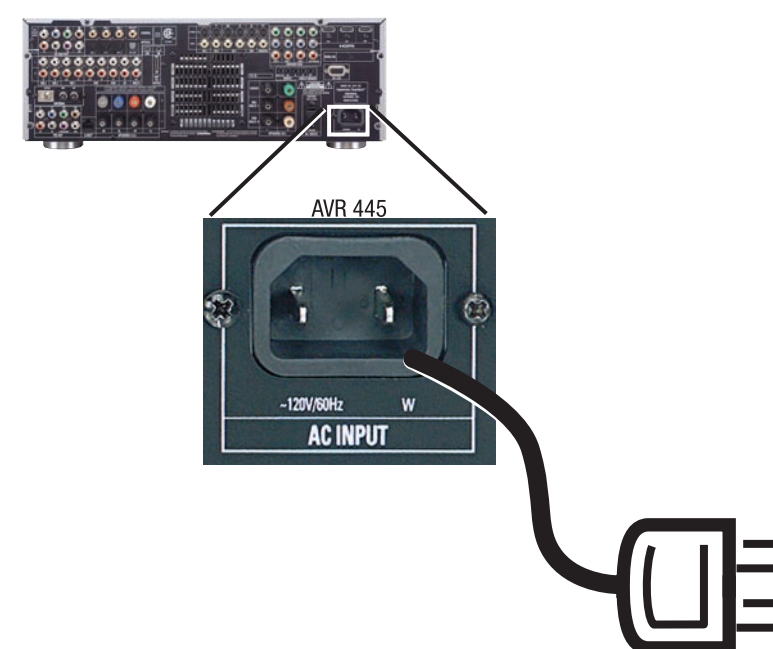

5

SYSTEM SETUP
CONFIGURATION DU SYSTÈME . CONFIGURACIÓN DEL SISTEMA

Insert four AAA batteries (included) into the remote.

Veillez insérer quatre batteries AAA (comprise) dans le système d'accès à distance.
Coloque cuatro pilas AAA (incluidas) en el control remoto.



Press the "OSD" button. Use arrow and "SET" keys with AVR 445 on-screen menus to assign audio and video inputs (see defaults below).
Appuyez sur la touche "OSD". Utilisez les touches curseur (fléchée) et "SET" avec les menus écrans de l'AVR 445 pour affecter aux entrées audio et vidéo (voir par défaut ci-dessous).
Oprima el botón "OSD". Utilice las teclas de flecha y "SET" con los menús del AVR 445 para asignar las entradas de audio y video (vea los valores por omisión abajo).

	COMP VIDEO	AUDIO
VID 3	COMP 1	OPT. 1
VID 4	COMP 2	OPT. 2
DVD	COMP 3	COAX. 1

6

Place the EzSet/EQ microphone at the listening position and plug it into the AVR 445.
Placez le microphone EzSet/EQ en position d'écoute et branchez-le dans le AVR 445.
Coloque el micrófono EzSet/EQ en la posición de escucha y enchúfelo en el AVR 445.

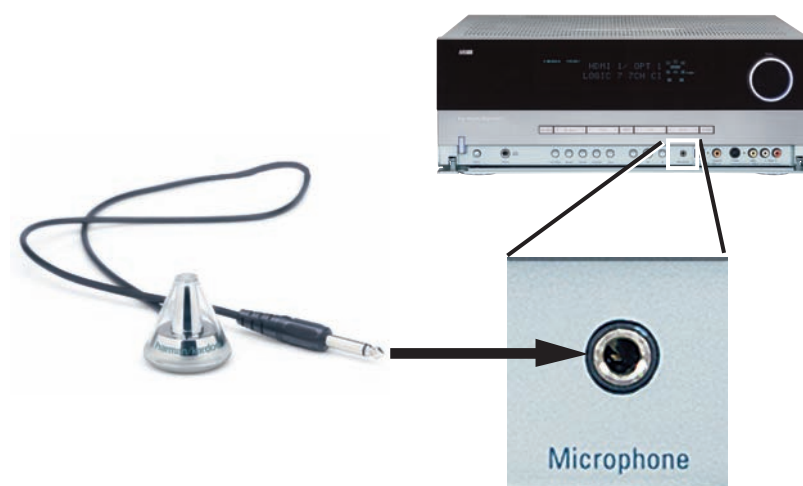

Press "OSD." Select the EzSet/EQ menu, then "AUTOMATIC EQ DESIGN."
Appuyez sur "OSD." Sélectionner le menu EzSet/EQ, et ensuite "AUTOMATIC EQ DESIGN."
Oprima "OSD." Seleccione el menú EzSet/EQ, luego "AUTOMATIC EQ DESIGN."

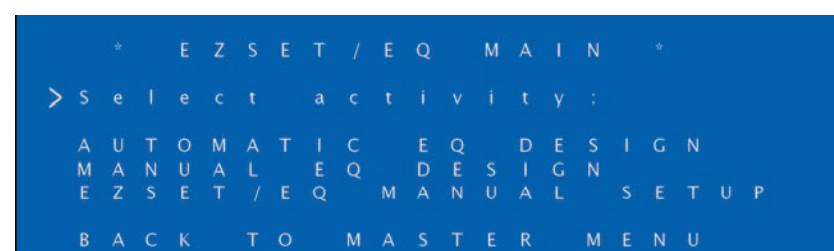

GLOSSARY

- Analog Audio:** Basic audio connection, used for nondigital sources; also a backup for digital sources. Required for a multiroom system.
- Coaxial and Optical Digital Audio:** Alternative types of digital audio. Required for Dolby® Digital and DTS.®
- Component Video:** Separates video signal into color and luminance components for higher quality (three cables per connection).
- Composite Video:** Basic video connection. Combines all components of video signal and transmits over one cable.
- Eight-Channel Input:** Advanced audio connection. Required for DVD-Audio and SACD™ players.
- HDMI:** High-Definition Multimedia Interface. Transmits digital audio (if available) and video via a single cable.
- S-Video:** Separates video signal into color and luminance components (one cable).
- Source Device:** A component where a playback signal originates, e.g., DVD, CD, cable TV, satellite, HDTV tuner.

GLOSSAIRE

- Audio analogique:** Connexion audio de base, utilisée pour les sources non numériques; également une copie de sauvegarde pour les sources numériques. Requis pour un système domotique.
- Audio numérique coaxial u optique:** Types alternatifs d'audio numériques. Requis pour Dolby® numérique et DTS.®
- Composant vidéo:** Sépare le signal vidéo en composants de luminance et de couleurs pour une plus grande qualité (trois câbles par connexion).
- Vidéo combinée:** Connexion de base à la vidéo. Combine tous les composants de signal vidéo et transmet sur un câble.
- Entrée de huit canaux:** Connexion audio perfectionnée. Requis pour les DVD-Audio et les lecteurs SACD.™
- HDMI:** Interface de multimédia à haute définition. Transmet l'audio numérique (si disponible) et la vidéo à travers un seul câble.
- S-vidéo:** Sépare le signal vidéo en composants de luminance et de couleurs (un câble).
- Dispositif source:** Un composant où un signal de reproduction prend origine, par exemple un DVD, un CD, un câble de télé, un satellite, un téléviseur à haute définition.

GLOSARIO

- Audio analógico:** Conexión básica de audio, utilizada para fuentes no digitales también un respaldo para fuentes digitales. Necesario para un sistema de espacios múltiples.
- Audio digital coaxial u óptico:** Tipos alternos de audio digital. Necesario para Dolby® Digital y DTS.®
- Video de componente:** Separa las señales de video en componentes de color y luminancia para una mayor calidad (tres cables por conexión).
- Video compuesto:** Conexión básica de video. Combina todos los componentes de señales de video y transmite por un cable.
- Entrada de ocho canales:** Conexión de audio avanzada. Necesaria para DVD-Audio y reproductores SACD.™
- HDMI:** Interfaz multimedia de alta definición. Transmite audio y video digital mediante un cable sencillo.
- S-video:** Separa la señal de video en componentes de color y luminancia (un cable).
- Dispositivo fuente:** Un dispositivo fuente es un componente en el cual se origina una señal de reproducción, por ejemplo: DVD, CD, televisión por cable, satélite, sintonizador de HDTV.

YOUR RECEIVER IS NOW READY TO ENJOY!

VOUS POUVEZ MAINTENANT UTILISER VOTRE RÉCEPTEUR!
¡SU RECEPTOR AHORA ESTÁ LISTO PARA DISFRUTARLO!

See the owner's manual for information on advanced features, including multiroom operation, IR remote connections, the preamp outputs and more.

Veillez vous référer aux informations de votre manuel de l'utilisateur pour des caractéristiques avancées, compris des opérations domotiques, connexions à distance infrarouges, la sortie de préamplificateur et plus.

Consulte el manual del propietario para obtener información sobre las características avanzadas, inclusive el funcionamiento de espacios múltiples, conexiones IR remotas, las salidas de preamp y más.

